

Informatik im Differenzierungsbereich

Inhalt der Präsentation:

- **Warum gibt es Informatik in der Schule?**
- **Was macht man im Fach Informatik?**
- **Wer sollte den Kurs belegen?**
- **Wie sind die Rahmenbedingungen?**
- **Häufig gestellte Fragen**

Warum gibt es Informatik in der Schule?

Wir leben in einer von Computern und Technik durchdrungenen Welt.

Um diese Technik souverän und kritisch einschätzen und nutzen zu können, reicht es nicht, im Internet „surfen“ und „spielen“ zu können.

Vielmehr sollte man in der Lage sein, zu entscheiden, wo diese neuen Techniken sinnvoll und wo sie gefährlich sind.

Was macht man im Fach Informatik?

1 / 6

- **Anwenden von Softwaresystemen**
 - **Textverarbeitung (Word)**
 - **Tabellenkalkulation (Excel)**
 - **Präsentationen (Powerpoint)**

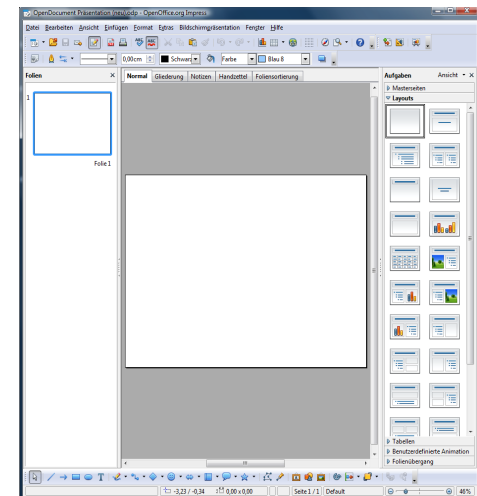
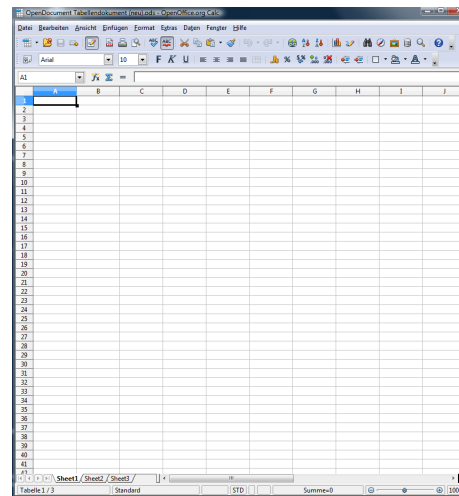
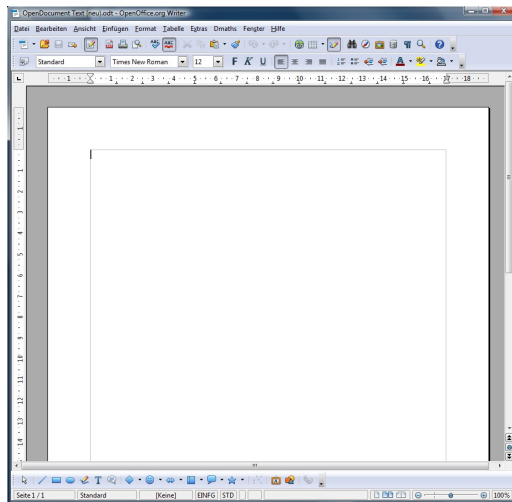

Was macht man im Fach Informatik?

2 / 6

- **Einführung in die Programmierung**
 - **Programmiersprache Logo**

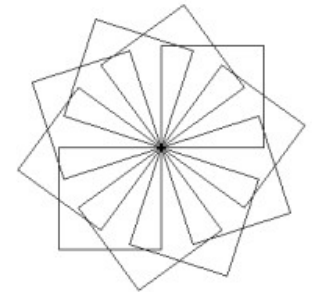
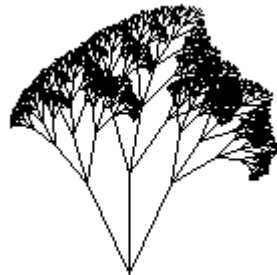

Übung 22

```
pr quadrat :länge  
  wh 4 [vw :länge re 90]  
ende
```

```
pr drehquadrat :länge :winkel  
  mitte  
  lb  
  wh 360/:winkel [quadrat :länge re :winkel]  
ende
```

Was macht man im Fach Informatik?

3 / 6

- **Aufbau von Computersystemen**
 - **Bestandteile und Arbeitsweise von Computern**
 - **Schaltungsentwurf mit LoCad**

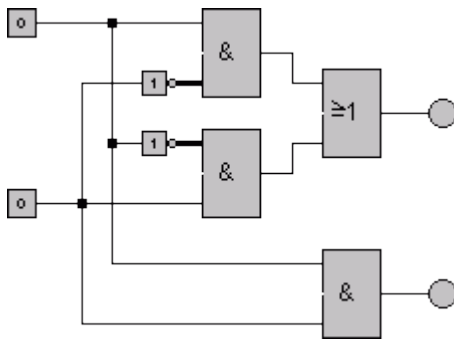

Was macht man im Fach Informatik?

4 / 6

- Fortführung der Programmierung
 - Programmierung des Java-Hamsters

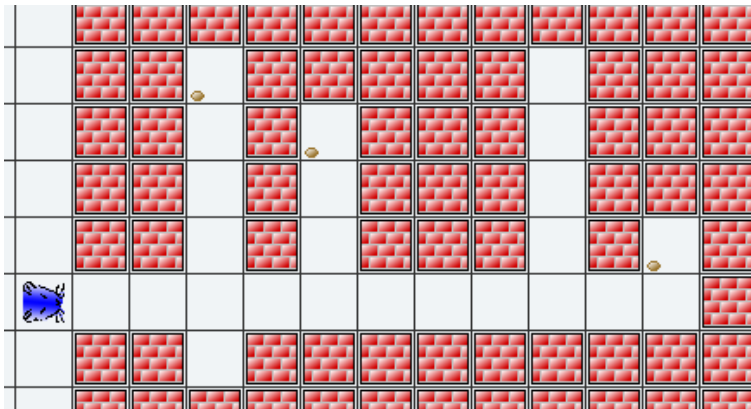

```
void leereSeitengang() {
    linksUm();

    do {
        vor();
    } while (vornFrei());

    if (kornDa()){
        nimm();
    }

    dreheUm();

    do {
        vor();
    } while (linksIstWand() && rechtsIstWand());

    linksUm();
}
```

Was macht man im Fach Informatik?

5 / 6

- Gestaltung von Webseiten mit HTML

```
<!doctype html public "-//W3C//DTD HTML 4.01 Transitional//EN">
<html>
<head>
<title>index</title>
<meta name="description" content="Unsere Tanzschule bietet Ihnen e:
<meta name="author" content="inf">
<meta name="keywords" content="tanzen,schulerecki,tanzkurse,standa:
<meta name="generator" content="Ulli Meybohms HTML EDITOR">
</head>
<body bgcolor="" bordercolor="" bordercolorlight="#003F00" borderco:
<table bgcolor="#FFFFFF" bordercolor="#000000" border=2 cellspacing:
<tr>
<td height=150 width=150 bgcolor="#FFFFFF"> 
<a href="seite2.html"><basefont size="3"><mar:
<font color="#FF0000"><font size="+3"><div align="center">Sie woll:
</tr>
</table>
</body>
</html>
```



Was macht man im Fach Informatik?

6 / 6

- **Sicherer Umgang mit Computersystemen**
 - **Viren, Würmer und Trojaner**
 - **Richtiger Umgang mit sozialen Netzwerken**
 - **Rechtliche Grundlagen im Netz**



Wer sollte den Kurs belegen?

Ihr seid richtig in dem Kurs, wenn

- **ihr Spaß am Umgang mit Computern habt.**
- **ihr gerne logisch denkt.**
- **eure Mathematiknote nicht schlechter als 3 ist.**
- **ihr später mal etwas machen wollt, was etwas mit**
 - **Technik,**
 - **Mathe,**
 - **Informatik,**
 - **Ingenieurwissenschaften etc.****zu tun haben soll.**

Wie sind die Rahmenbedingungen?

- **Zwei Unterrichtsstunden pro Woche**
- **Zwei Klassenarbeiten pro Halbjahr (nicht am Rechner)**
- **Die Website wird als Facharbeit bearbeitet.**
- **Privater Zugriff auf einen PC ist sinnvoll.**

Häufig gestellte Fragen

- Können das auch Mädchen wählen?

Na klar!!!

- Muss man Info im Diff wählen, um Info in der Oberstufe wählen zu können?

Nein, aber es ist sehr sinnvoll!

- Sollte ich das wählen, was mein bester Freund / meine beste Freundin gewählt hat?

Nein! Triff für dich die richtige Entscheidung!

